

ZYT10-YG微电脑时控开关使用说明书

- 使用之前请务必仔细阅读本说明书，以便正确使用本产品。
- 读后请将说明书妥善保管。

功能和用途

本产品能根据用户设定的时间，自动打开和关闭各种用电设备的电源。控制对象可以是路灯、霓虹灯、广告招牌灯、生产设备等需要定时打开和关闭的电器设备和家用电器。

性能指标

电源电压：AC220V 50/60Hz	时控范围：1分~168小时	外形尺寸：126×88×51mm
开关容量：阻性25A 容性/感性3A	开关组数：16组	重量：约400g
消耗功率：4VA	计时误差：±2秒/天	环境温度：-10~50℃(无凝霜)

操作说明



1. 校正时钟：先检查时钟显示是否与当前时间一致，如需重新校准，在按住“时钟”键的同时，分别按住“校星期”“校时”“校分”键，将时钟调到当前准确时间；

2. 定时设定

1、按“定时”键	进入定时开设定(显示1开,表示第一次开的时间)
2、按“校时”、“校分”键	设定开的时间
3、按“校星期”键	设定此次开的时间在一星期的某几天执行
4、按“定时”键	进入定时关设定(显示1关,表示第一次关的时间)
5、按“校时”、“校分”键	设定关的时间
6、按“校星期”键	设定此次关的时间在一星期的某几天执行
7、重复1-8步骤	设定其余2开、2关.....、16开、16关的开关时间。(若不需要定时,则使其显示“--:--”)
8、按“时钟”键	结束定时设定,回到时钟运行状态。
9、按“开/自动/关”键	将开关标志“▼”调到开关控制相应的开关状态,再调到“AUTO(自动)”状态。

★如设定错误或取消定时,则按“取消”键,使其显示“--:--”(表示没有定时程序,非“00:00”),再按一次则恢复原来的设定。

3. 检查:按“设定”键检查所设定的时间是否正确;
4. 修改:发现定时设定错误,先按“定时”调至该次定时时间,按“校时”、“校分”、“校星期”重新设定;
5. 结束检查:按“时钟”键,结束定时设置,回到时钟运行状态。
6. 手动控制:按“开/自动/关”键,使开关标志“▼”跳至“ON(开)”或“OFF(关)”,即可实现对所有回路的同时开关控制。

例1:某电器需每天19:00通电,次日08:00断电。

A. 按照步骤1、2,使显示屏显示如图1a所示。



图1a

B. 按照步骤3,使显示屏显示如图1b所示。



图1b

C. 按照步骤5,使以后各组“2开、2关、.....、16开、16关”的时间在显示屏上显示为“- - : - -”。

D. 重复按“定时”键,检查各组开关时间是否与要求的一样,如不正确,还应重复A-C。

E. 按“开/自动/关”键将开关标志“▼”符号调到“自动”位置。

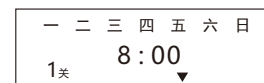

图2a



图2b

例2:某电器需要每星期一至星期五上午9:30通电,下午4:30断电。

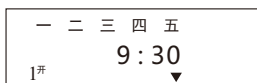
按上述A-E的方法使显示屏分别显示如图2a、2b。

光、雨控说明

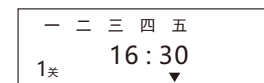
- ◇光控使用方法：插上光控探头（具体位置见产品标示），如有光照，开关约一分钟左右关断；无光照后，约五分钟左右识别恢复原状接通。开通光照度为小于10LUX，关断照度大于20LUX；
- ◇雨控使用方法：插上雨控探头，如探头感应雨水，开关立即关断，无雨水后约五分钟左右识别恢复原状接通。
- ◇光控和雨控同时使用：插上光控、雨控探头，在有光照或雨水的任何一种状态下，开关关断；光照和雨水都没有，开关按定时程序工作。
- ◇以上雨、光控两种断电保护功能，均需时控在开状态下（手动开或自动定时达到开启条件）方能工作。
- ◇光控传感器必须安装在避免阳光照射的地方，例如：安装在控制箱内，并留有测光孔。否则，将加速传感器老化，影响测光准确性。

安装尺寸

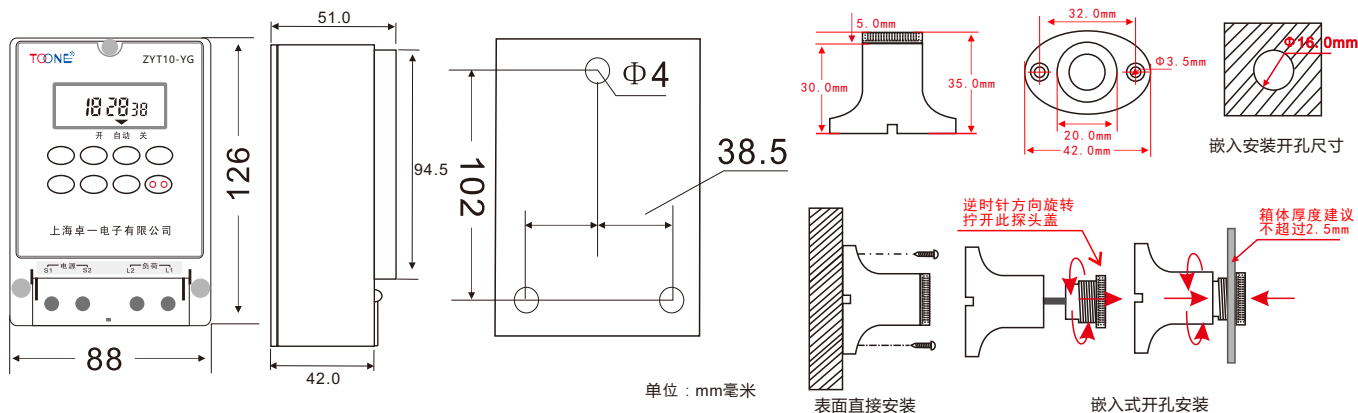

接线方法

1、直接控制方式的接线

被控制的电器是单相供电，功耗不超过时控开关的额定容量（阻性25A 容性/感性3A），可采用直接控制方式。接线方法如图1。

2、单相扩容方式的接线

被控制的电器是单相供电，但功耗超过时控开关的额定容量（阻性25A 容性/感性3A），那么就需要一个容量超过该电器功耗的交流接触器来扩容。接线方法如图2。

3、三相工作方式的接线

被控制的电器是三相供电，需要外接三相交流接触器。控制接触器的线圈电压为AC220V的接线方法如图3。



图 1



图 2 单相负载

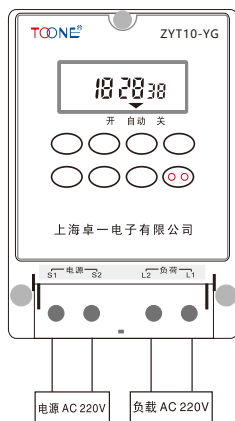

图 3 三相负载

故障排除

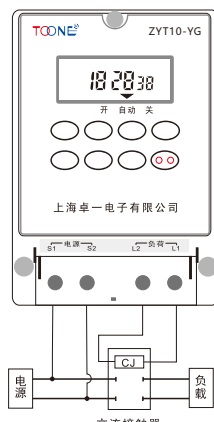
- 1、如果本开关某一天该开的时间没开，或者开了以后到关的时间还没关，那可能是因为定时设置的“星期”没调对，请按照“定时设置”中介绍的方法检查或重调。
- 2、如果确认“开启”和“关闭”时间调得完全正确，但是本开关在不该开的时间开了起来，或者不该关的时候被关掉，那可能是因为多余的几组开关时间没有消除，请参照“定时设置”中介绍的方法消除（注意：开关时间显示“—:—”才表示消除，不要以为“00:00”表示消除）。
- 3、如果以上两条全部正确，而本开关仍然动作不正常，有可能是“开/自动/关”键被人为动作，检查“开、自动、关”的标志“▼”将其调到当前时间所处的状态，再调回到AUTO（自动）位置。
- 4、如用以上几种方法还不能排除故障，请与本公司或者当地经销商联系处理。

注意事项

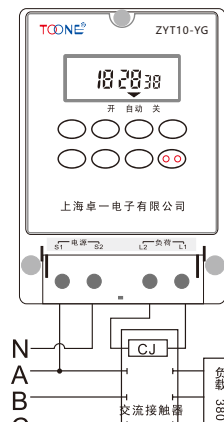
- 对于那些因时控开关出错而可能发生人身安全事故或者对社会产生重大影响设备（例如医疗设备以及大型设备等），请不要使用本时控开关。
- 对于那些因时控开关出错而发生重大财产损失的设备（大型加热器或冷库等），在使用本时控开关时，请务必使特性和性能的数值有足够的余量，并采取二重电路等安全对策。
- 请勿自行修理、分解或改造，修理、检查等工作请务必委托给经销商店或负责施工的单位。
- 接通电源后请勿接触端子部分。
- 本开关工作在无潮湿、腐蚀及高金属含量气体环境中。请勿使其沾染油或水。